

LAVAMAT

HE

תנור בנוי / מדריך למשתמש

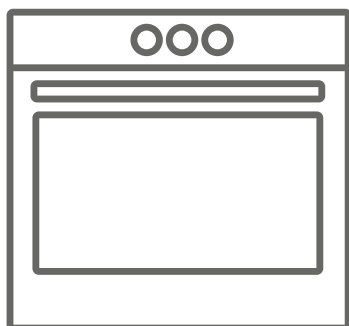

LVO-30222IN
LVO-30222B
LVO-30222W

תודה לך שבחרת במוצר זה.
 מדריך למשתמש זה מכיל מידע חשוב בנושא בטיחות והוראות הפעלת המכשיר ותחזוקתו.
 הקדש זמן לקריאת מדריך למשתמש זה לפני שתשתמש במכשיר ושמור ספר זה לשימוש בעתיד.

משמעות	סוג	סמל
סכנת פציעה חמורה או סכנת מוות	אזהרה	
סכנת מתח מסוכן	סכנת התחשמלות	
אזהרה: סכנת שריפה / חומרים דליקים	שריפה	
סכנת פציעה או נזק לרכוש	זהירות	
הפעלת המערכת בצורה נכונה / הערה	חשוב	

תוכן עיניינים

4	1. הוראות בטיחות
4	1.1 אזהרות בטיחות כלליות
5	1.2 אזהרות התקנה
6	1.3 במהלך השימוש
7	1.4 במהלך ניקוי ותחזוקה
8	2. התקנה והכנה לקראת שימוש
8	2.1 הוראות למתקין
8	2.2 התקנת התנור
9	2.3 חיבור לחשמל ובטיחות
10	3. תכונות המוצר
11	4. השימוש במוצר
11	4.1 פקדי התנור
12	4.2 השתמש בקוצב הזמן המכאני
12	4.3 אביזרים
13	5. ניקוי ותחזוקה
13	5.1 ניקוי
14	5.2 תחזוקה
15	6. איתור תקלות והובלה
15	6.1 איתור תקלות
15	6.2 הובלה
16	7. מפרטים טכניים
16	7.1 סולם אנרגיה

1. הוראות בטיחות

- לפני השימוש במכשיר, קרא בעיון את כל ההוראות, והחזק את חוברת ההוראות במקום נוח לצורך עיון בעת הצורך.
- מדריך זה הוכן ליותר מדגם אחד. לכן, ייתכן שלמכשיר שלך לא יהיו חלק מהתכונות המתוארות בו. לכן, חשוב לשים לב במיוחד לאיורים כלשהם בעת קריאת מדריך ההפעלה.

1.1 אזהרות בטיחות כלליות

- ילדים בגיל 8 ומעלה ואנשים עם מגבלות גופניות, חוסר ניסיון וידע יכולים להשתמש במכשיר לאחר פיקוח או הדרכה בקשר לשימוש במכשיר בצורה בטוחה ולאחר הבנת הסיכונים האפשריים. אין להרשות לילדים לשחק במכשיר. אסור לתת לילדים לבצע ניקיונות או פעולות תחזוקה ללא השגחה.
- ⚠ **אזהרה:** המכשיר והחלקים הנגישים שלו מתחממים במהלך השימוש. יש להימנע ממגע בגופי החימום. יש להרחיק מהמכשיר ילדים בני 8 ומטה, אלא אם כן הם נמצאים בהשגחה מתמדת.
- ⚠ **אזהרה:** סכנת שריפה: אין לאחסן פריטים על משטחי הבישול.
- ⚠ **אזהרה:** אם המשטח סדוק, כבה את המכשיר מחשש להתחשמלות.
- אל תפעיל את המכשיר באמצעות קוצב זמן חיצוני או מערכת נפרדת לשליטה מרחוק.
- במהלך השימוש המכשיר יתחמם. יש להימנע ממגע בגופי החימום שבתוך התנור.
- הידיות עשויות להתחמם לאחר פרק זמן קצר במהלך השימוש.
- אל תשתמש בתכשירי ניקוי גסים הגורמים לשריטות או בכלי קרצוף לניקוי הזכוכית של דלת התנור ומשטחים אחרים. הם עלולים לשרוט את המשטחים ולגרום להתנפצות הזכוכית של הדלת או לגרום נזק למשטחים.
- אין להשתמש בקיטור לצורך ניקוי.

⚠️⚡ אזהרה: מחשש להתחשמלות, ודא שהמכשיר מכובה לפני החלפת הנורה.

⚠️ זהירות: חלקים נגישים מסוימים עלולים להתחמם כאשר מבשלים בתנור או בגריל. הרחק את ילדיך מהמכשיר כאשר הוא פועל.

- המכשיר מיוצר בהתאם לכל התקנים והתקנות המקומיים והבינלאומיים החלים.
- עבודות תחזוקה ותיקונים יבצעו טכנאי שירות מורשים בלבד.
- עבודות תחזוקה ותיקון שיבוצעו על ידי טכנאים בלתי מורשים עלולות להיות מסוכנות. אל תתקן ואל תשנה באופן כלשהו את מפרטי המכשיר. מגנים בלתי ראויים עלולים לגרום לתאונות.
- לפני חיבור המכשיר ודא שקיימת התאמה בין תנאי חלוקת הגז (סוג הגז ולחץ הגז או מתח החשמל והתדר) לבין מפרטי המכשיר. המפרטים עבור מכשיר זה מצוינים בתווית.
- ⚠️ זהירות:** מכשיר זה נועד אך ורק לבישול מזון, והוא מיועד לשימוש ביתי בלבד. אין להשתמש בו לכל מטרה אחרת או בכל שימוש אחר, כמו שימוש מחוץ לבית או בסביבה מסחרית או לצורך חימום החדר.
- אין להשתמש בידיעות דלת התנור להרמת המכשיר או להזנתו.
- למען בטיחותך, ננקטו כל האמצעים האפשריים. מאחר שהזכוכית עלולה להישבר, יש להיזהר במהלך הניקוי כדי למנוע שריטות. הימנע מפגיעה בזכוכית או מנקישה עליה באביזרים.
- ודא שכבל החשמל לא נתקע או ניזוק במהלך ההתקנה. אם נגרם נזק לכבל החשמל, יש להחליף אותו על ידי היצרן, סוכני השירות שלו או על ידי אנשים מוסמכים כדי להימנע מסכנה.
- כשדלת התנור פתוחה, אין לאפשר לילדים לטפס על דלת התנור או לשבת עליה.
- הרחק ילדים ובעלי חיים ממכשיר זה.

1.2 אזהרות התקנה

אין להפעיל את המכשיר אם לא הותקן במלואו. טכנאי מורשה יתקין את המכשיר. היצרן אינו אחראי לנזק

- כלשהו שעלול להיגרם על ידי הצבה לקויה או התקנה לקויה שבוצעה על ידי גורמים בלתי מורשים.
- בעת הוצאת המכשיר מאריזתו, ודא שהוא לא נפגם במהלך ההובלה. במקרה של פגם כלשהו, אל תשתמש במכשיר וצור קשר מיידית עם נציג שירות מורשה. החומרים המשמשים לאריזה (ניילון, מהדקים, קלקר... וכו') עלולים לגרום נזק לילדים, ולכן יש לאסוף אותם ולסלקם באופן מיידית.
- הגן על המכשיר מפני תופעות אטמוספריות. אין לחשוף את המכשיר להשפעות כמו של שמש, גשם, שלג, אבק או לחות גבוהה מדי.
- חומרים כלשהם (כלומר, ארונות) שמסביב למכשיר חייבים להיות עמידים בטמפרטורה של מינימום 100°C .
- אין להתקין את המכשיר מאחורי דלת דקורטיבית, כדי להימנע מחימום יתר.

1.3 במהלך השימוש

- כששתמשים בתנור בפעם הראשונה ניתן לחוש בריח קל. זוהי תופעה רגילה לחלוטין והיא נגרמת מחומרי הבידוד הנמצאים על גופי החימום. לכן, לפני הפעלת התנור בפעם הראשונה מומלץ להפעיל אותו ריק בטמפרטורה מרבית במשך 45 דקות. ודא שהסביבה שבה מותקן המוצר מאווררת היטב.
- היזהר בעת פתיחת הדלת במהלך הבישול ואחריו. האדים החמים מהתנור עלולים לגרום לכוויות.
- כשהמכשיר פועל, אין להניח עליו או בתוכו חומרים מתלקחים או דליקים.
- השתמש תמיד בכפפות לתנור כדי להוציא תבשיל מהתנור או להחזיר אותו אליו.
- אם המוצר לא יהיה בשימוש במשך זמן רב, כבה את מתג הבקרה הראשי. סגור את שסתום הגז כשמכשירי הגז אינם

בשימוש.

- ודא שכפתורי הבקרה של המכשיר יהיו במצב "0" (עצירה) כשהמכשיר אינו בשימוש.
- התבניות נמצאות בשיפוע כשמוציאים אותן מהתנור. הקפד לא לשפוך או להפיל מזון בעת הוצאתו מהתנור.
- כשדלת התנור פתוחה, אין להניח עליה דבר. אתה עלול לגרום לאי יציבותו של התנור או לגרום נזק לדלת.
- אין להכניס למגירה פריטים כבדים או דליקים (כמו ניילון, שקית פלסטיק, נייר, מטליות, וכו'). ברשימה זו כלולים כלי בישול עם אביזרי פלסטיק (כמו ידיות).
- אל תתלה מגבות, מטליות כלים או מטליות אחרות על המכשיר או על הידיות שלו.

1.4 במהלך ניקוי ותחזוקה

- ודא שהמכשיר מנותק משקע החשמל לפני שתבצע פעולות ניקוי או תחזוקה.
- אין להסיר את כפתורי הבקרה לצורך ניקוי לוח הבקרה.
- כדי לשמור על היעילות והבטיחות של המכשיר שלך, מומלץ להשתמש תמיד בחלפים המקוריים שלו ובמקרה הצורך לפנות לנציגי השירות המורשים שלנו.

סילוק המכשיר הישן לאשפה

סמל זה המופיע על המוצר או על אריזתו מציין שאין להתייחס אליו כאל פסולת ביתית. אלא, יש להביא אותו אל נקודת האיסוף הרלוונטית למחזור ציוד חשמלי ואלקטרוני. כאשר אתה מוודא שמוצר זה מסולק בצורה נכונה, אתה עוזר למנוע השלכות פוטנציאליות שליליות על הסביבה ועל בריאות האדם, אשר עלולות להיגרם עקב טיפול בלתי הולם במוצר זה כפסולת. למידע מפורט נוסף על מחזור מוצר זה, צור קשר עם העירייה במקום מגוריך, עם השירות לסילוק אשפה ביתית או עם המפיץ שממנו רכשת את המוצר הזה.



2. התקנה והכנה לקראת שימוש

⚠ אזהרה: מכשיר זה יותקן על ידי נציג שירות מורשה או טכנאי מוסמך, בהתאם להוראות שבמדריך זה ובהתאם לתקנות המקומיות הנוכחיות.

- התקנה שגויה עלולה לגרום לפגיעה ולנזק, שהיצרן לא ייקח על עצמו את האחריות לה, והאחריות לא תהיה בתוקף.
- לפני ההתקנה ודא שקיימת התאמה בין תנאי חלוקת הגז באזור מגוריך (מתח החשמל והתדר) לבין כונוני המכשיר. תנאי הכונון של מכשיר זה מצוינים בתווית.
- יש לציית לחוקים, לתקנות, להנחיות ולתקנים התקפים במדינה שבה משתמשים במכשיר (תקנות בטיחות, מחזור נכון, בהתאם לתקנות, וכו').

2.1 הוראות למתקין

הוראות כלליות

- לאחר הסרת חומר האריזה מהמכשיר ומהאביזרים, ודא שלא נגרם נזק למכשיר. אם אתה חושש שנגרם נזק, אל תשתמש במכשיר, אלא צור קשר מידי עם נציג שירות מורשה או עם טכנאי מוסמך.

• ודא שאין בקרבת מקום חומרים מתלקחים או דליקים, כמו וילונות, שמן, מטלית, וכו', שעלולים להתלקח במהירות.

• משטח העבודה והרהיטים שמסביב למכשיר חייבים להיות עשויים מחומרים עמידים בפני טמפרטורות מעל 100°C.

• אין להתקין את המכשיר ישירות מעל מדיח כלים, מקרר, מקפיא, מכונת כביסה או מייבש כביסה.

2.2 התקנת התנור

המכשירים מסופקים עם ערכות התקנה, וניתן להתקין אותם על משטח עבודה בעל ממדים מתאימים. הממדים להתקנת הכיריים והתנור מובאים להלן.

560/580	מינימום/מקסימום F מ"מ)	557	A) מ"מ)
555	מינימום G) מ"מ)	550	B) מ"מ)
600/590	מינימום H/I) מ"מ)	595	C) מ"מ)
5/10	מינימום J/K) מ"מ)	575	D) מ"מ)
		574	E) מ"מ)

התקנה מתחת למשטח עבודה

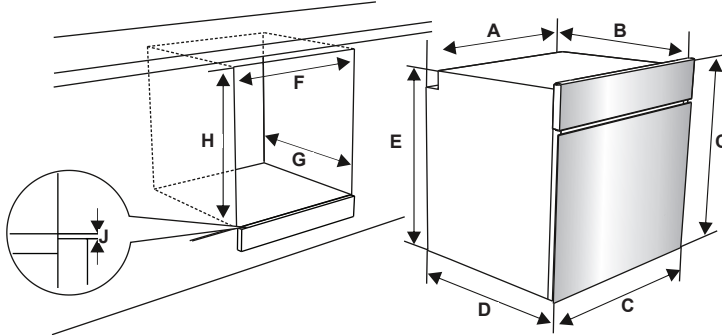

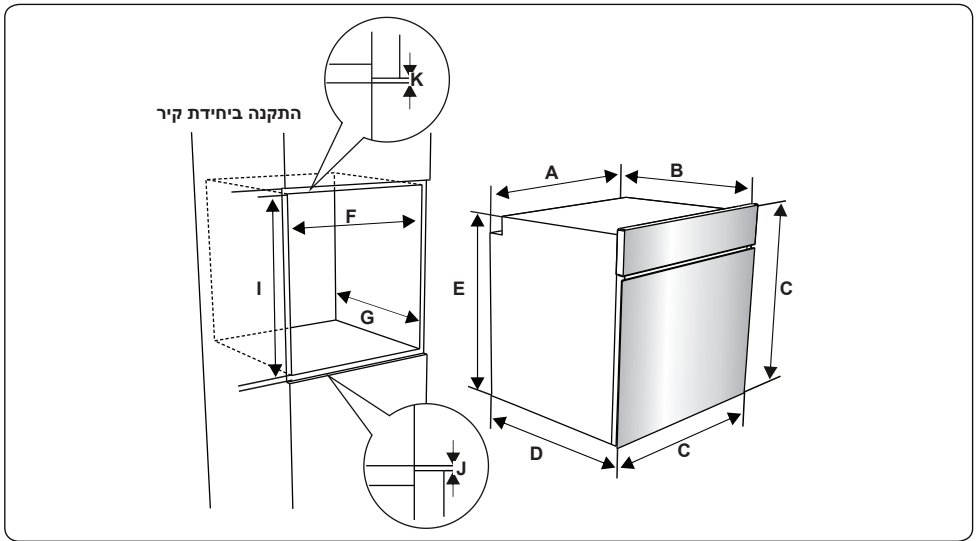

לאחר ביצוע החיבורים לחשמל, הכנס את התנור לארזנית על ידי דחיפתו קדימה. פתח את דלת התנור והכנס 2 ברגים לחורים הנמצאים במסגרת התנור. כשמסגרת המוצר נוגעת במשטח העץ של הארזנית, הדק את הברגים.

מאריכים.

יש להרחיק את כבל החשמל מחלקים חמים של המכשיר ואין לכופף או למעוך אותו. זאת כדי למנוע גרימת נזק לכבל או קצר.

אם המכשיר אינו מחובר לחשמל באמצעות תקע, יש להשתמש במתג ניתוק רב קוטבי (ברוח של פחות 3 מ"מ בין המגעים) כדי לציית לתקנות הבטיחות.

המכשיר מיועד לפעול עם אספקת חשמל במתח 220-240V ~ ו-380-415V 3N ~. אם אספקת הגז אצלך שונה, צור קשר עם נציג שירות מורשה או עם חשמלאי מוסמך.

כבל החשמל (H05VV-F) חייב להיות ארוך במידה מספקת כדי להתחבר למכשיר, גם אם המכשיר עומד בקדמת הארון שלו.

ודא שכל החיבורים הודקו היטב.

קבע את כבל אספקת החשמל במהדק הכבל ולאחר מכן סגור את המסכה.

חיבור קופסת החיבורים נמצאת על קופסת החיבורים.

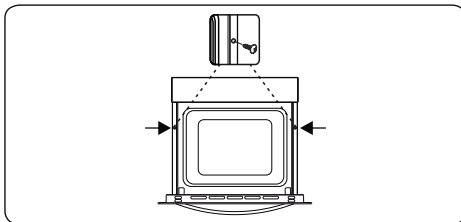

2.3 חיבור לחשמל ובטיחות

⚠ אזהרה: החיבור לחשמל של מכשיר זה יבוצע על ידי נציג שירות מורשה או חשמלאי מוסמך, בהתאם להוראות שבמדריך זה ובהתאם לתקנות המקומיות הנוכחיות.

⚠ אזהרה: יש להאריק מכשיר זה.

לפני חיבור המכשיר לחשמל, יש לבדוק את דירוג המתח של המכשיר (מוטבע על לוחית הזיהוי של המכשיר) אם הוא מתאים למתח החשמל הקיים ואם חוטי החשמל יכולים לעמוד בדירוג ההספק של המכשיר (גם הוא מצוין בלוחית הזיהוי).

במהלך ההתקנה, ודא שנעשה שימוש בכבלים מבודדים. חיבור שגוי עלול לגרום נזק למכשיר. אם כבל החשמל פגום ויש להחליפו, יחליף אותו גורם מוסמך.

אין להשתמש במתאים, מפצלים או כבלים

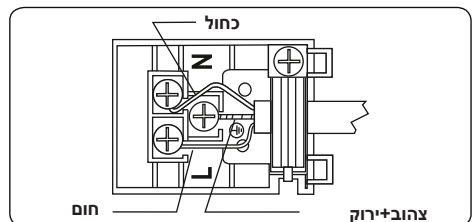

3. תכונות המוצר

חשוב: המפרטים של המוצר יכולים להיות שונים ממכשיר למכשיר, והמכשיר שלך עשוי להיות שונה מזה המוצג באיורים שלהלן.



רשימת הרכיבים

1. לוח בקרה
2. ידית דלת התנור
3. דלת התנור

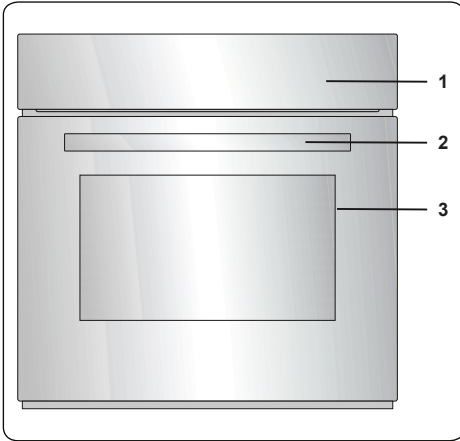

לוח בקרה

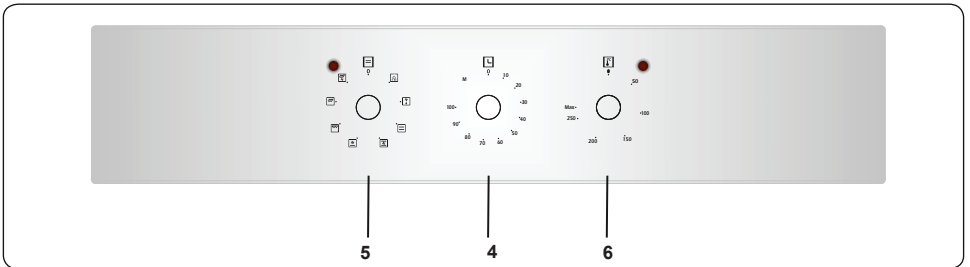

4. קוצב זמן
5. כפתור הבקרה של פונקציות התנור
6. כפתור התרמוסטט של התנור

4. השימוש במוצר

החימום התחתון אידיאלי לאפיית מזון כגון פיצה, באופן אחיד ובזמן קצר. המאוורר מפזר את חום התנור בצורה אחידה, בזמן שגוף החימום אופה את המזון.

4.1 פקדי התנור

כפתור הבקרה של פונקציות התנור

סובב את הכפתור לסמל המתאים של פונקציית הבישול הרצויה. לפרטים על פונקציות שונות, ראה 'פונקציות התנור'.

כפתור התרמוסטט של התנור

לאחר בחירת פונקציית בישול, סובב כפתור זה כדי להגדיר את הטמפרטורה הרצויה. נרית התרמוסטט של התנור תדלוק בכל פעם שהתרמוסטט יפעל כדי לחמם את התנור או לשמור על הטמפרטורה הקיימת.

פונקציות התנור

נורת התנור: רק נורת התנור תדלוק. היא תישאר דולקת למשך כל הבישול.

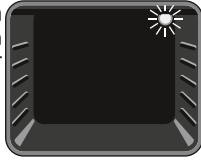

פונקציית הפשרה: נורות האזהרה של התנור ידלקו והמאוורר יתחיל לפעול. כדי להשתמש בפונקציית ההפשרה, הנח את המזון הקפוא בתנור במדף הממוקם במסילה השלישית מלמטה.

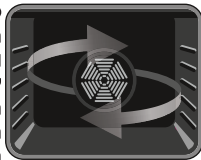

מומלץ להניח תבנית מגש מהתנור מתחת לאוכל המופשר, כדי לתפוס את המים שנצברים בעקבות הקרח שנמס. פונקציה זאת לא תבשל או תאפה את האוכל שלך, היא רק תסייע להפשר אותו.

פונקציית בישול סטטי:

התרמוסטט ונורות האזהרה של התנור ידלקו, וגופי החימום התחתון והעליון יתחילו לפעול. פונקציית הבישול הסטטי פולטת חום ומובטח בישול אחיד של המזון. פונקציה זו אידיאלית להכנת מאפים, עוגות, פסטה אפויה, לזניה ופיצה. מומלץ לחמם את התנור במשך כ-10 דקות ועדיף להשתמש בפונקציה זו רק במדף אחד.



פונקציית מאוורר:

התרמוסטט ונורות האזהרה של התנור ידלקו, וגופי החימום העליון והתחתון והמאוורר יתחילו לפעול. פונקציה זו שימושית לאפיית מאפים. הבישול

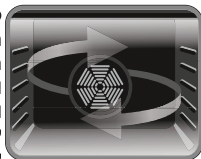

מתבצע על ידי גופי החימום התחתון והעליון בתוך התנור והמאוורר מספק זרימת אוויר שמעניקה למזון תחושה של גריל קל. מומלץ לחמם מראש את התנור במשך כ-10 דקות. פונקציית המאוורר וגוף

פונקציית גוף חימום

תחתון ומאוורר:

התרמוסטט ונורות האזהרה של התנור ידלקו, וגוף החימום התחתון והמאוורר יתחילו לפעול. פונקציית החימום של גוף

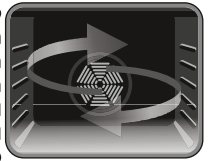

החימום התחתון והמאוורר אידיאלי לחימום מאכלים בצורה אחידה ובזמן קצר. מומלץ לחמם מראש את התנור במשך כ-10 דקות.

פונקציית גריל:

התרמוסטט ונורות האזהרה של התנור ידלקו, וגוף החימום של הגריל יתחיל לפעול. משתמשים בפונקציה זו לצלייה או לקלייה של מאכלים על



המדפים העליונים של התנור. הברש קלות את רשת המתכת בשמן כדי למנוע את הידבקות המזון, והנח את המזון במרכז הרשת. הנח תמיד תבנית מתחת למזון כדי לתפוס כל טפטוף של שמן או שומן. מומלץ לחמם מראש את התנור במשך כ-10 דקות.

אזהרה: בעת הצלייה, דלת התנור חייבת להיות סגורה וטמפרטורת התנור צריכה להיות מכוונת ל-190°C.

פונקציית בישול מהיר

בגריל: התרמוסטט ונורות האזהרה של התנור ידלקו, והגריל וגוף החימום העליון יתחילו לפעול. משתמשים בפונקציה זו לשם צלייה מהירה בגריל ולצליית מזון

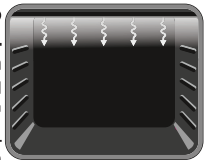

בגריל על שטח גדול יותר, כגון בשר. השתמש במדפים העליונים של התנור. הברש קלות את רשת המתכת בשמן כדי למנוע את הידבקות המזון, והנח את המזון במרכז הרשת. הנח תמיד תבנית מתחת למזון כדי לתפוס כל טפטוף של שמן או שומן. מומלץ לחמם מראש את התנור במשך כ-10 דקות.

אזהרה: בעת הצלייה, דלת התנור חייבת להיות סגורה וטמפרטורת התנור צריכה להיות מכוונת ל-190°C.

פונקציית גריל כפול

ומאוורר: התרמוסטט ונורות האזהרה של התנור ידלקו, וגוף החימום של הגריל וגוף החימום העליון יתחילו לפעול. משתמשים בפונקציה זו לזירוז הצלייה

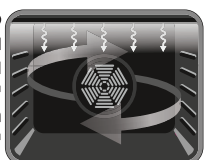

בגריל של מזון עבה יותר ולצלייה בגריל של מזון על שטח גדול יותר. גם גוף החימום העליון והגריל

יופעלו יחד עם המאוורר כדי להבטיח בישול אחיד. השתמש במדפים העליונים של התנור. הברש קלות את רשת המתכת בשמן כדי למנוע את הידבקות המזון, והנח את המזון במרכז הרשת. הנח תמיד תבנית מתחת למזון כדי לתפוס כל טפטוף של שמן או שומן. מומלץ לחמם מראש את התנור במשך כ-10 דקות.

אזהרה! בעת הצלייה, דלת התנור חייבת להיות סגורה וטמפרטורת התנור צריכה להיות מכוונת ל-190°C.

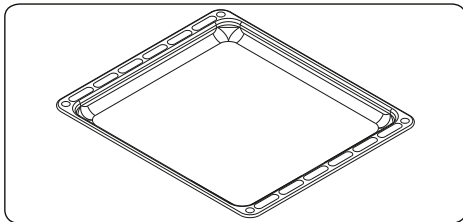

4.2 השתמש בקוצב הזמן המכאני

תיאור הפונקציה	
הפעלה ידנית	M
הפעלה על ידי כוונן קוצב הזמן	100.....0

הפעלה ידנית

כשתגדיר את לחצן קוצב הזמן למצב "M", תוכל להפעיל את התנור ברציפות. כשתגדיר את לחצן קוצב הזמן למצב "0", התנור לא יפעל.

הפעלה על ידי כוונן קוצב הזמן

הגדר את זמן הבישול הרצוי על ידי סיבוב כפתור קוצב הזמן לערך בין 0 ל-100 דקות. כשקוצב הזמן יגיע לאפס, התנור יכבה אוטומטית ויישמע צליל אזהרה.

4.3 אביזרים

התבנית העמוקה

התבנית העמוקה מתאימה ביותר לבישול מזיידים. הנח את התבנית על מדף מתכת כלשהו ודחף אותו עד הסוף כדי לוודא שהוא מונח בצורה נכונה.

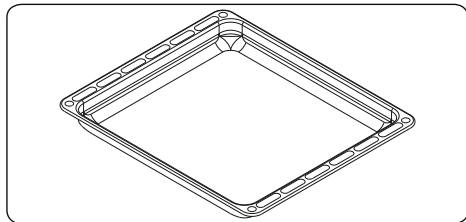

התבנית הרדודה

התבנית הרדודה מתאימה ביותר לאפיית מאפים. הנח את התבנית על מדף מתכת כלשהו ודחף אותו עד הסוף כדי לוודא שהוא מונח בצורה נכונה.

רשת המתכת

רשת המתכת מתאימה בצורה הטובה ביותר לבישול בגריל או לעיבוד מזון במכלים המתאימים לתנור.

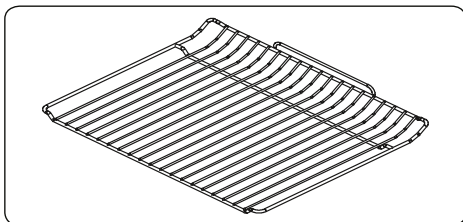

אזהרה!

הנח את הרשת בצורה נכונה על המדף המתאים לה בחלל התנור ודחף אותה עד הסוף.

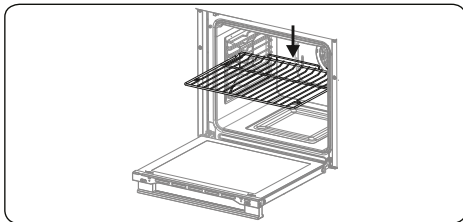

אוגר המים

בחלק מהבישולים עשויה להתרחש התעבות על הזכוכית הפנימית של דלת התנור. זאת אינה תקלה במוצר.

פתח את דלת התנור למצב גריל והשאר אותה פתוחה במשך זה במשך 20 שניות.

מים יטפטפו לתוך אוגר המים.

קרה את התנור ונגב את חלקה הפנימית של הדלת במגבת יבשה. יש לבצע פעולה זו בקביעות.

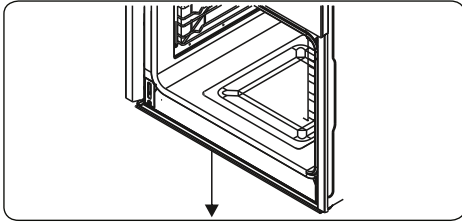

5. ניקוי ותחזוקה

5.1 ניקוי

⚠ אזהרה: כבה את המכשיר והנח לו להתקרר לפני שתתחיל בניקוי.

הוראות כלליות

- בדוק אם חומרי הניקוי מתאימים ומומלצים על ידי היצרן לפני שתשתמש בהם במכשיר.
- יש להשתמש בתכשירי ניקוי בצורת משחה או נוזל שאינם מכילים גרגרים. אין להשתמש במשחות קאוסטיות (גורמות לשריטות), אבקות ניקוי שורטות, צמר פלדה גס או כלים קשים וחדים, מכיוון שאלה עלולים לגרום נזק למשטחי הכיריים.

⚠ אין להשתמש בחומרי ניקוי המכילים גרגרים, מכיוון שהם עלולים לשרוט את הזכוכית, וכן חלקים מצופים באמייל ו/או בצבע.

- אם גולשים נוזלים על הכיריים, נקה אותם מייד כדי לא לגרום נזק.

⚠ אין להשתמש בקיטור לצורך ניקוי חלק כלשהו של המכשיר.

ניקוי חלקו הפנימי של התנור

- הדרך הטובה ביותר לנקות את חלקם הפנימי של התנורים המצופים באמייל היא כאשר התנור חמים.
- לאחר כל שימוש נגב את התנור במטלית רכה הטבולה במי סבון. לאחר מכן, נגב שוב את התנור במטלית רטובה, ויבש אותו.
- ייתכן שתצטרך להשתמש מדי פעם בנוזל ניקוי כדי לנקות את התנור ניקוי יסודי.

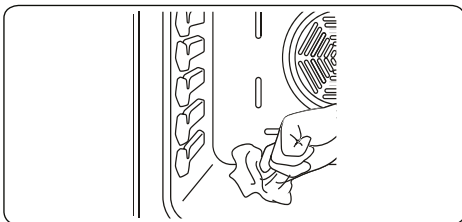

ניקוי חלקי הזכוכית

- נקה בקביעות את חלקי הזכוכית של המכשיר.
- השתמש בנוזל לניקוי זכוכית כדי לנקות את הצד הפנימים והחיצוני של חלקי הזכוכית. לאחר מכן, שטוף אותה ויבש אותה ביסודיות במטלית יבשה.

ניקוי חלקי פלדת אל-חלד (אם ישנם)

- נקה בקביעות את חלקי פלדת האל-חלד של המכשיר.

נגב את חלקי פלדת האל-חלד במטלית רכה הטבולה במים בלבד. לאחר מכן, יבש אותם ביסודיות במטלית יבשה.

⚠ אל תנקה את חלקי פלדת האל-חלד כשהם חמים עדיין מהבישול.

⚠ אל תשאיר על פלדת האל-חלד חומץ, קפה, חלב, מלח, מים, לימון או מיץ עגבניות במשך זמן רב.

הסר את הזכוכית הפנימית

לפני הניקוי עליך להסיר את זכוכית דלת התנור כפי שמוצג להלן.

1. דחף את הזכוכית לכיוון B ושחרר אותה מתופסי המיקום (X). משוך את הזכוכית החוצה לכיוון A.

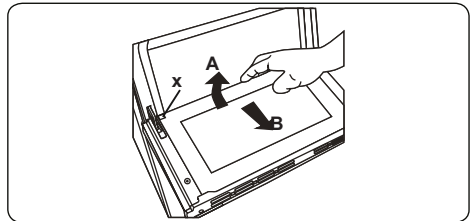

להחזרת הזכוכית הפנימית למקומה:

1. דחף את הזכוכית לכיוון תפס המיקום ומתחתיו לכיוון B. (Y)

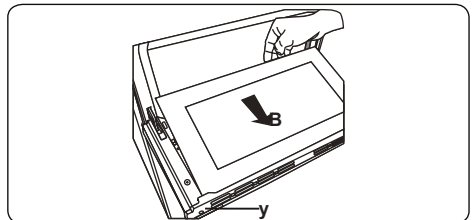

3. הנח את הזכוכית מתחת לתפס המיקום (X) בכיוון C.

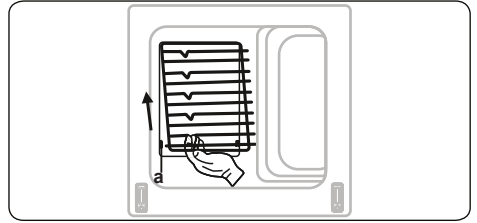

5.2 תחזוקה

אזהרה: תחזוקת מכשיר זה תבוצע רק על ידי נציג שירות מורשה או טכנאי מוסמך. 

החלפת נורת התנור

- אזהרה:**  כבה את המכשיר והנח לו להתקרר לפני שתתחיל בניקויו. הסר את עדשת הזכוכית, ולאחר מכן הסר את הנורה.
- הכנס את הנורה החדשה (העמידה ל-300°C) כדי להחליף את הנורה שהסרת (E14, 15-230 V, סוג E14).
- החלף את עדשת הזכוכית, ולאחר מכן יהיה התנור מוכן לשימוש.

הנורה מיועדת באופן ספציפי לשימוש במכשירי בישול ביתיים. היא אינה מתאימה לתאורה של חדרי הבית. 

6. איתור תקלות והובלה

6.1 איתור תקלות

אם יש לך עדיין בעיה עם המכשיר לאחר בדיקת כל השלבים הבסיסיים באיתור התקלות, צור קשר עם נציג שירות מורשה או עם טכנאי מוסמך.

פטרון	סיבה אפשרית	בעיה
בדוק אם קיימת אספקת חשמל. ודא גם שמכשירי החשמל האחרים פועלים.	החשמל כבוי.	התנור אינו נדלק.
ודא שכפתור הבקרה של טמפרטורת התנור הוגדר בצורה נכונה.	בקרת הטמפרטורה של התנור מוגדרת באופן שגוי. דלת התנור נשארה פתוחה.	אין חום או שהתנור אינו מתחמם.
ודא שנעשה שימוש בטמפרטורות המומלצות ובמיקומי המדפים המומלצים. אין לפתוח לעתים קרובות את דלת התנור, אלא אם כן אתה מבשל תבשילים שיש לסובב. אם אתה פותח את דלת התנור לעתים קרובות, הטמפרטורה בתוך התנור תהיה נמוכה יותר, והדבר עלול לפגוע בתוצאות הבישול.	מדפי התנור אינם ממוקמים במקום הנכון.	הבישול אינו מאוזן בתוך תנור.
החלף את הנורה בהתאם להוראות השימוש. ודא שאספקת החשמל מופעלת על הכנסת התקע לשקע החשמל שבקיר.	קיימת תקלה בנורה. אספקת החשמל נותקה או שהחשמל כובה.	נורת התנור (אם קיימת) אינה פועלת.
ודא שהתנור מאוזן. ודא שהמדפים וכלי אפייה כלשהם אינם רוטטים ואינם באים במגע עם הלוח האחורי של התנור.	מדפי התנור רוטטים.	מאורר התנור (אם קיים) משמיע רעש.

6.2 הובלה

אם אתה צריך להוביל את המוצר, השתמש באריזה המקורית של המוצר, והובל אותו בקופסה המקורית. פעל בהתאם לסימני ההובלה המופיעים על האריזה. קבע למוצר בסרט הדבקה את כל החלקים המשוחררים כדי למנוע נזקים למוצר במהלך ההובלה.
אם האריזה המקורית אינה ברשותך, הכן קופסת נשיאה באופן שהמכשיר, במיוחד המשטחים החיצוניים של המוצר, יהיו מוגנים מפני איומים חיצוניים.

שירות LAVAMAT 08-9777267

7. מפרטים טכניים

7.1 סולם אנרגיה

	יצרן
LVO-30222IN / LVO-30222B / LVO-30222W	דגם
צריכת אנרגיה / חשמל בעומס רגיל E (kWh)	קבוצת יעילות אנרגיה
E < 0.80 0.80 ≤ E < 1.00 1.00 ≤ E < 1.20 1.20 ≤ E < 1.40 1.40 ≤ E < 1.60 1.60 ≤ E < 1.80 1.80 ≤ E	A B C D E F G (יעילות גבוהה) (יעילות נמוכה)
הולכה : 0,89 אייר מאולץ : 0,79	צריכת אנרגיה / חשמל (kWh)
65	נפח (ליטר)
קטן בינוני ← גדול	נפח
הולכה : 48 אייר מאולץ : 43	זמן אפיה (דק')
0,9	צריכת אנרגיה / חשמל כאשר החימום אינו מופעל
1300	שטח משטח המגש (cm ²)

52202020

