

LAVAMAT

הוראות הפעלה

לכיריים גז

דגמים:

LVM75G50T

תודה שבחרתם את כיריים הגז שלנו.

כדי להשתמש במכשיר זה כהלכה ולמנוע כל סיכון אפשרי, קראו את ההוראות
ההפעלה לפני השימוש במכשיר.

שמרו הוראות אלה במקום שבו אתם יכולים למצוא אותם בקלות.
אם אינכם בטוחים במידע כלשהו הכלול בהוראות אלה, פנו למרכז שירות הלקוחות
שלנו.

היצרן לא יהיה אחראי לכל נזק, גוף או רכוש, שנגרם עקב התקנה או שימוש שגויים
של המכשיר.

המכשיר אושר לשימוש ע"י הרשויות ואף במדינות שאינן אלה המסומנות במכשיר.

היצרן גם שומר לעצמו את הזכות לבצע שינוי במוצרים שייראו לו נחוצים או שימושיים
לטובת המשתמש, מבלי לסכן את תכונות הפונקציונליות והבטיחות העיקריות של
המוצרים עצמם.

המכשיר מיועד לשימוש ביתי בלבד ולא מסחרי.

הקדמה

הוראות בטיחות

- 4.....הוראות בטיחות
- 5.....התקנה
- 6.....בטיחות ילדים ואנשים
- 7.....במהלך שימוש
- 9.....ניקוי ושירות
- 10.....מידע סביבתי

הוראות שימוש ותחזוקה



- 10.....תיאור המוצר
- 11.....אופן השימוש בכירים
- 13.....בטיחות וחיסכון באנרגיה
- 14.....ניקוי ותחזוקה

הנחיות טכניות

- 17.....הוראות שימוש
- 18.....התקנה
- 20.....חיבור גז
- 20.....חיבור חשמל
- 21.....כיווני גז
- 23.....פתרון תקלות

הוראות בטיחות

- אנא קראו את הוראות ההפעלה בעיון טרם ההתקנה והשימוש במוצר.
- שמרו את חוברת הוראות ההפעלה לעיון עתידי. אם המוצר נמכר או מועבר לאדם אחר, וודאו כי החוברת תועבר למשתמש החדש.
- היצין אינו אחראי לכל נזק שייגרם עקב אי קיום הוראות הבטיחות.
- הסימנים הבאים נוצרו כך שיובנו בקלות, כך שתוכלו למנוע מראש כל תאונה שעלולה להיגרם עקב שימוש לא נכון ותוכלו להשתמש במוצר בנוחות.
- קראו את התוכן הבא במלואו וודאו שהוא מובן לכם.

התעלמות מסימן זה עלול לגרום לנזקי גוף חמורים או מוות.	 סכנה/אזהרה
התעלמות מסימן זה עלול לגרום לנזקי גוף או נזקי רכוש.	 זהירות

- הסימנים הבאים נמצאים בשימוש בהוראות ההפעלה באופן הבא:

אין גישה 

זהירות 

חובה לעשות 

סכנה 

- במידה וקיים חשש לדליפת גז, נקוט בפעולות הבאות:

- אל תדליק אור
- אל תפעיל או תכבה שום מוצר חשמלי ואל תיגע באף תקע חשמלי.
- אל תשתמש במכשיר הטלפון.
- 1. סגור את ברז הגז הראשי.
- 2. פתח את החלון לאוורור.
- 3. התקשר לחברת השירות ע"י שימוש בטלפון מחוץ לבית.



זהירות



- טרם ההתקנה וודא כי אספקת הגז והחשמל למוצר תואמת את הנקוב בתווית על המוצר.



- מוצר זה יותקן בהתאם לתקנים המחייבים ובמקום מאוורר היטב.



- יש להתקין את צינורות הגז והחשמל כך שלא ייגעו בשום חלק של המוצר.



- אם המוצר מותקן בכלי שייט או קרון, אין להשתמש בו כבתנור חימום.

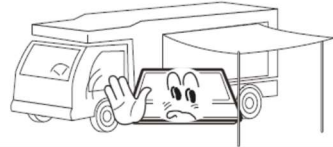

אזהרות



- מוצר זה חייב להיות מותקן ע"י טכנאי או מתקין מוסמך.
- תנאי ההתאמה של מוצר זה נקובים בתווית הנתונים שעל המוצר.
- הסירו את כל חלקי האריזה מהמוצר טרם התקנתו.
- לאחר הוצאת המוצר מאריזתו, וודא כי המוצר לא ניזוק וכבל החיבור במצב שלם. אחרת, פנה לחנות או לנותן השירות לפני התקנתו.
- הריהוט הסמוך למוצר וכל החומרים המשמשים להתקנה חייבים להיות עמידים בטמפרטורה של 85°C מעל טמפרטורת הסביבה של החדר בו משתמשים במוצר.
- במידה ואחד המבערים נכבה, יש לסגור את ברז הגז המתאים. אין לנסות ולהצית אותו שוב לפחות למשך דקה אחת.
- במהלך שימוש בכיריים גז נוצרים חום ולחות בחדר בו הן מותקנות. וודאו כי המטבח מאוורר היטב. שמרו על פתחי האוורור פתוחים או התקינו קולט אדים.
- שימוש ממושך ואינטנסיבי בכיריים עשוי להצריך אוורור נוסף, לדוגמא: פתיחת חלון, או אוורור יעיל יותר אחר.

זהירות ⚠

- אל תאפשרו לילדים לשחק ליד או עם הכיריים. הכיריים מתחממות כאשר הן בשימוש. הרחיקו ילדים מהמקום עד שהכיריים יתקררו

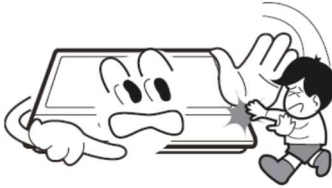

אזהרות ⚠

- המוצר מיועד לשימושם של מבוגרים בלבד.
- ילדים עלולים לפצוע את עצמם ע"י משיכת מחבתות או סירים מהמוצר.
- המוצר אינו מיועד לשימושם של ילדים או אנשים בעלי מוגבלות פיזית, חושית או מנטלית, או חסרי ידע וניסיון המונע מהם שימוש בטוח במוצר, ללא השגחה או הדרכה של האדם האחראי כדי להבטיח שהם יוכלו להשתמש במוצר בבטחה.

זהירות



אין לבצע שינויים במוצר. פנל ההפעלה של המבערים אינו מיועד להפעלה באמצעות טיימר חיצוני או מערכת שליטה מרחוק.

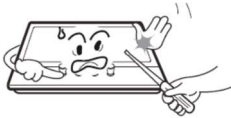

השתמש במוצר להכנת מזון בלבד.



אין להשתמש במוצר אם הם באו במגע עם מים. אל תפעילו את הכיריים עם ידיים רטובות.



השימוש בכיריים גז גורם לחום ולחות בחדר הן מותקנות בזמן הבישול. וודא שהמטבח מאוורר היטב. שמור על פתחי האוורור פתוחים או התקן קולט אדים.



יש לוודא שבגדים או מגבות לא ייגעו בלהבה. עלולה להיגרם שריפה.



משטחי הבישול מתחממים מאוד בזמן שימוש. נקוט בכל אמצעי הזהירות הדרושים.



אין להשתמש בסירים עקומים או לא יציבים. עלולה להיגרם תאונה של נזילה או גלישת המזון.



לעולם אל תשאירו את הכיריים ללא השגחה במהלך בישול.



- מזון מתכלה, פלסטיק ותרסיסים מושפעים מחום ואין לאחסן אותם מעל או מתחת לכיריים.



- אין להשתמש או לאחסן חומרים דליקים במגירת אחסון שצמודה לכיריים.



- וודא שכל ווסתי הבקרה במצב ● כאשר אינם בשימוש.



- אין לרסס מתרסיסים כלשהם בקרבת הכיריים כאשר הן פועלות.



זהירות ⚠

- המוצר מיועד לשימוש ביתי בלבד. הוא אינו מיועד לשימושים מסחריים או תעשייתיים.
- שימוש ממושך ואינטנסיבי במוצר מחייב אורור נוסף. כגון: פתיחת חלון.
- יש להשתמש בסירים עם ידיות חסינות חום או להשתמש בכפפות כאשר מטפלים בסירים ומחבתות.
- אין לאפשר למחזיקי סירים לבוא במגע עם להבה גלויה כאשר מרימים כלי בישול.
- היזהרו לא להרטיב את מחזיקי הסירים או הכפפות, הדבר יגרום להעברת חום מהירה יותר אל הידיים וסכנת כווייה.
- אין לטפל במבערי הגז לאחר שהונח עליהם סיר או מחבת. אין לחמם סירים או מחבתות ריקות.
- לעולם אל תשתמשו בכלי פלסטיק או מנייר כסף על הכיריים.

- כאשר משתמשים במוצר חשמלי אחר, וודא שהכבל שלו לא בא במגע עם משטחי הבישול של הכיריים.
- אם בגופכם קיים חלק מכני, כמו לב מלאכותי לדוגמא, היועצו ברופא לפני השימוש במוצר.
- אל תשתמשו במפית או חומר דומה כמחזיקי סירים. חומרים מעין אלה עלולים להידלק ולגרור לכוויה.
- אם משתמשים בכלי זכוכית, וודאו כי הם מיועדים לבישול בכירת גז. אם משטח הזכוכית נסדק, כבו את הכיריים כדי למנוע סכנה.
- כדי למזער סכנת כוויה או שריפה, סובב את ידיות כלי הבישול כך שיופנו לצד או למרכז מטח הבישול ולא ישירות אל להבה סמוכה גלויה.
- יש לכבות את הלהבה לפני הזזת כלי בישול.
- הסתכל בזהירות מרבית על מזון שמטוגן על להבה גבוהה.
- חממו שמן ושומן באיטיות תוך בקרה צמודה.
- מזונות המיועדים לטיגון חייבים להיות יבשים ככל האפשר. מזונות קפואים או לחים עלולים לגרום לשמן לבעבע מעל לדפנות המחבת.
- לעולם אל תנסו להזיז שמן חם, ובמיוחד שמן חם במכשיר טיגון. המתינו עד שהשמן יהיה קר לחלוטין.

ניקוי ושירות

זהירות !

- שירות למוצר זה יינתן ע"י טכנאי מוסמך בלבד. יש להשתמש בחלקי חילוף מקוריים



- לעולם אין להשתמש בחומרי ניקוי מאכלים או הגורמים לשפשופים



זהירות

- יש לוודא שהכירים מנותקות מרשת החשמל וקרות לפני שמתחילים לנקות אותן.
- אין להשתמש במכשיר ניקוי באדים או בכל ציוד המנקה בלחץ גבוה כדי לנקות את הכירים.

מידע סביבתי

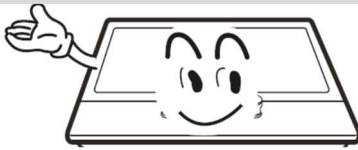

- לאחר ההתקנה, יש השליך את האריזה באופן בטוח וע"פ תקנות איכות הסביבה
- כאשר מפנים מכשיר ישן וודאו שלא יהיה שמיש ע"י חיתוך כבל החשמל.

תיאור המוצר

דגם	גימור	מידות (ר*ג*ע)	הצתה	מתח עבודה	הספק מבערים
LVM75G50T	נירוסטה	90*510*750	אלקטרונית	230V AC	10.8-11.3KW

תיאור המוצר

אביזרים

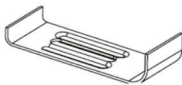

סוגר (4)



ספוג (4)

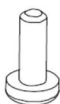

בורג (4)



הוראות הפעלה (1)

אופן השימוש בכיריים

הסימנים הבאים מופיעים על לוח הבקרה, בסמוך לכל ווסת:

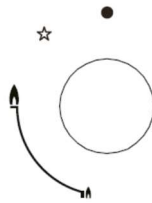

● עיגול שחור: גז כבוי.

🔥 להבה גדולה: כיוון מקסימלי

🔥 להבה קטנה: כיוון מינימלי.

- הכיוון המינימלי הוא בקצה בסיבוב נגד כיוון השעון של הווסת.
- הווסת פעיל בין המקסימום למינימום.
- הסימן על לוח הבקרה שליד הווסת מראה איזה מבער פועל.

הצתה אוטומטית עם מנגנון בטיחות

הכיריים מצוידות במנגנון בטיחות בכל אחד מהמבערים שמפסיק את זרימת הגז לראש המבער במקרה והלהבה נכבית.

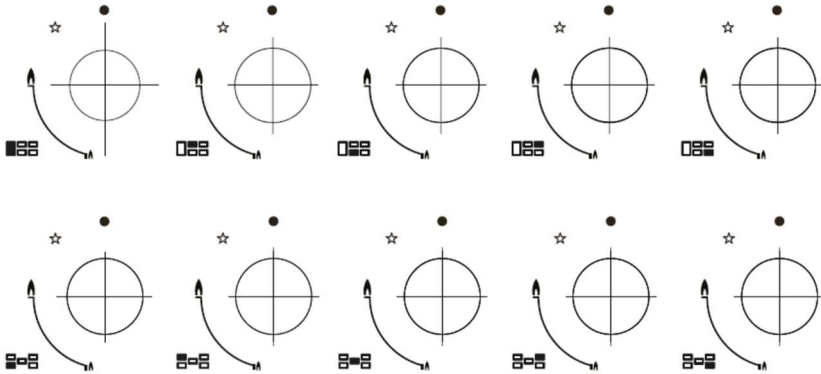

הכיריים מצוידות במנגנון בטיחות בכל אחד מהמבערים שמפסיק את זרימת הגז לראש המבער במקרה והלהבה נכבית.

כדי להדליק את המבער:

- לחץ על כפתור הווסת של המבער אותו אנו רוצים להדליק וסובב אותו נגד כיוון השעון למיקום המקסימלי.
- אם תמשיך ללחוץ על כפתור הווסת, ההצתה האוטומטית תמשיך לפעול.
- עליך ללחוץ כלפי מטה על כפתור הווסת במשך 15 שניות לאחר שהמבער נידלק. במידה ולאחר 15 שניות המבער לא נדלק, הפסק את הפעולה והמתן לפחות דקה אחת לפני ניסיון נוסף.
- לאחר הניסיונות במרווחי זמן של 15 שניות, תוכל לווסת את הלהבה ע"י סיבוב כפתור הווסת נגד כיוון השעון לרמה הרצויה.
- כדי לכבות את המבער, סובב את הווסת מקסימום עם כיוון השעון למצב שהלהבה תיכבה.
- במידה וישנה הפסקת חשמל, ההצתה האוטומטית לא תעבוד, ותוכלו להדליק את המבער בעזרת גפרורים.

בטיחות וחיסכון באנרגיה

- קוטר תחתית הסיר או המחבת צריך להיות תואם למבער.



- אל תשתמשו בכלי
בישול שגדולים
מקצותיו של המבער.

גודל הסיר		מבער
מקסימום	מינימום	
240 מ"מ	200 מ"מ	מבער משולש (טורבו)
240 מ"מ	200 מ"מ	מבער מהיר
180 מ"מ	160 מ"מ	מהיר למחצה
160 מ"מ	120 מ"מ	מבער עזר

ק		לא	
	השתמשו תמיד בכלי בישול המותאמים למבער, כדי למנוע בזבוז גז והשחרה של הסירים.	אין להשתמש בכלי בישול בעלי קוטר קטן במבער גדול. אסור שהלהבה תופיע בצדדי הכלי.	
	מקמו את המכסה על כלי הבישול.	הימנע מלבשל ללא מכסה או כשהוא מונח בחלקו. הדבר מהווה בזבוז אנרגיה.	
	השתמשו רק בסירים ומחבתות שבסיסם עבה ושטוח.	אל תשתמשו במחבתות שבסיסן קמור או קעור.	
	מקמו תמיד את כלי הבישול בדיוק מעל מרכז המבער ולא בצד.	אל תניחו את כלי הבישול בקצה המבער, הוא עלול להתהפך.	
		אל תשתמשו בכלי בישול בעל קוטר גדול על מבער הקרוב לכפתורי הווסתים, החום הרב שיפתח עליהם יגרום להם נזק.	
	מקמו את כלי הבישול על הרשת.	לעולם אל תניחו את הסיר ישירות על המבער ללא הרשת.	
		לעולם אל תניחו שום כלי או אביזר בין הסיר לרשת המבער.	
	טפלו בזירות בכלי הבישול כאשר הם על המבער.	אל תניחו משקל מופרז על הכיריים, ואין להכות על הכיריים עם חפצים כבדים.	

- לא מומלץ להשתמש במחבת צליה, במחבת טיגון ובאבן גריל בזמנית על מבערים שונים כיוון שהדבר גורם לחום רב שנבנה ועלול להזיק למוצר.
- אין לגעת ברשתות שמעל המבערים בזמן הבישול.
- מיד עם רתיחתם של נוזלים, הנמיכו את הלהבה כך שהנוזל יבעבע בקושי.



ניקוי ותחזוקה

- חובה לבצע פעולות ניקוי רק כאשר הכיריים קרות לגמרי.
- חובה לנתק את הכיריים מרשת החשמל לפני שמתחילים כל פעולות ניקוי.
- נקו את הכיריים בקביעות, ואף רצוי לאחר כל שימוש.
- חומרי ניקוי גסים וכלים חדים יגרמו נזק למשטח הכיריים. יש לנקות אותם עם מים ומעט סבון נוזלי.

ניתן להשתמש	אסור להשתמש
 ספוג רך  חומר ניקוי ניטרלי	 מברשת ניילון  מברשת מתכת  שמן אכיל  חומר ניקוי חומצתי  חומר משפשף  טינר או בנזין

תומכי סירים, כפתורים וסתיים

- הוציאו את תומכי הסירים (רשתות).
- נקו את הכפתורים ואת תומכי הסירים בעזרת מטלית לחה, נוזל ניקוי ומים חמים. אם קיים שומן עקשני, השרו אותם לפני הניקוי.
- יבשו אותם עם בד רך ונקי.

משטח עליון

- נקו את המשטח העליון בקביעות באמצעות בד רך שנשטף במים חמים ונסחט היטב עם מעט סבון נוזלי.
- יבשו את המשטח העליון לאחר הניקוי.
- נקו מזונות או נוזלים מליחים בהקדם האפשרי למנוע סכנת קורוזיה.
- חלקי נירוסטה של הכיריים יכולים לשנות את צבעם במשך הזמן. הדבר תקין ונגרם עקב החשיפה לטמפרטורה גבוהה. ניתן לנקות את חלקי הנירוסטה עם חומר ניקוי ייעודי לכך.

מבערים

- הוציאו ממקומם את המבערים על חלקיהם השונים לצורך הניקוי.
- השרו אותם במים חמים עם מעט נוזל ניקוי.
- לאחר ניקוי ושטיפה שלהם, נגבו ויבשו אותם בזהירות. וודאו כי נקבי הלהבה נקיים ויבשים לחלוטין.
- נגבו את החלקים הקבועים של המבער עם בד לח ויבשו לאחר מכן.
- נגבו בעדינות את התקן ההצתה עם בד סחוט היטב ויבשו לאחר מכן עם בד נקי.
- לפני התקנת המבערים למקומם, וודאו כי דיזות הגז בבסיס המשטח אינם חסומים.

- הרכב מחדש את מבערי העזר, מהיר למחלה, מהיר והמבער המשולש באופן הבא:

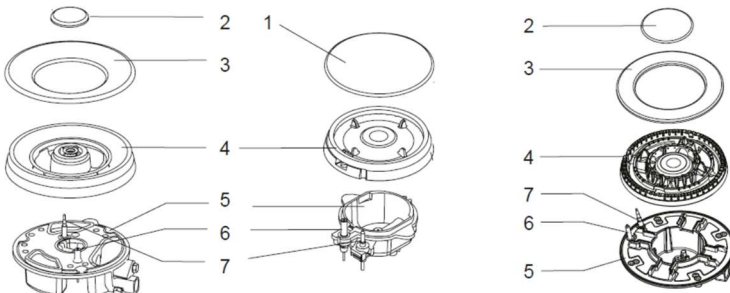

1. מקמו את מפזר הלהבה (4) על בסיס המבער (5) כך שהתקני ההצתה והבקרה יהיו מחוץ לחורים הייעודיים להם במפזר הלהבה. מפזר הלהבה חייב להיות במקומו במדויק.
2. מקמו את ראשי המבערים (1,2,3) על מפזר הלהבה(4) כך שהפינים יתאימו לשקעים הנגדיים.

התקינו את החלקים בסדר הנכון לאחר ניקוי.

- **אל תערבבו את החלקים העליונים והתחתונים.**
- **הפינים בחלקים השונים חייבים להתאים לתוך חריצים הנגדיים.**



אזהרות



- אין לבצע שינויים במוצר.
- התקנת מוצר זה תתבצע ע"י טכנאי או מתקין מוסמך בלבד.
- טרם ההתקנה, וודאו שסוג הגז המקומי וערכו תואמים למוצר.
- תנאי העבודה של המוצר נקובים בתווית נתונים שעל המוצר.
- מוצר זה אינו מחובר למערכות גילוי אש. חובה להתקינו בהתאם לתקנות ובמיוחד יש לשים לב להנחיות הקשורות לאוורור.
- טרם החיבור, נתקו את אספקת הגז והחשמל למוצר.
- כל המוצרים הכוללים רכיבים חשמליים חייבים להיות מוארקים.
- וודאו כי צינור הגז וכבל החשמל מותקנים כך שאינם נוגעים בשום חלק של המוצר שעלול להתחמם.
- אסור לכופף או לחסום את צינור הגז או את המחבר שלו ע"י מוצרים חשמליים אחר.
- בדוק את מידות המוצר וכן את מידות המרווח הדרוש לחתוך בשיש או בארון המטבח.
- כל דפנות ארונות המטבח שסמוכים למותר חייבים להיות עשויים מחומר לא דליק והדבק בו השתמשו הינו עמיד בחום כדי למנוע התפרקות.
- הפעל כל להבה בנפרד ובדוק שהלהבה היא בצבע כחול בהיר ללא קצוות צהובים. במידה והלהבה אינה תקינה, בדוק את הדברים הבאים:
 - שראש המבער מותקן כהלכה.
 - שמפזר הלהבה ממוקם כהלכה.
 - המבער ומזרק הגז ממוקמים אנכית אחד לשני.
- בדיקה פונקציונלית מלאה ובדיקת אפשרות לדליפת גז חייבת להתבצע ע"י המתקין לאחר התקנה.
- הצינור הגמיש צריך להיות מותקן כך שלא יבוא במגע עם חלקים נעים בארונות המטבח ולא עובר בשום מקום צפוף מידי.
- מנופים שגורזו במפעל יוצרו כך שהם מותאמים לכל חיי המוצר.

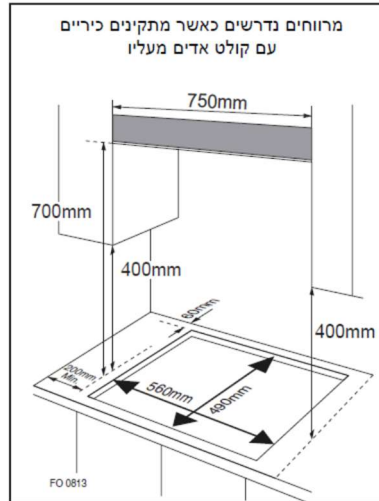

המוצר מותאם ליחידת מטבח או משטח עבודה בעומק של 600 מ"מ המספק את מרווחי המינימום המותרים.

- קצות הכיריים חייבים להיות במרחק מינימלי של 60 מ"מ מהקיר האחורי ומהקירות בצדדים.
- 700 מ"מ בין הנקודה הגבוהה ביותר של הכיריים (כולל המבערים) וחלקו התחתון של משטח אופקי הנמצא מעליו.
- 400 מ"מ בין משטח הכיריים לבין דופן הצד של משטח הנמצא מעליהם. אם הגובה נמוך מ-400 מ"מ, אז חובה להרחיקו 50 מ"מ מקצה הכיריים.
- מרווח של 50 מ"מ מסביב למשטח הכיריים וכל חומר דליק.
- חובה להשאיר מרווח של 25 מ"מ ולכל היותר 74 מ"מ בין חלקו התחתון של המוצר וכל משטח אחר מתחתיו.

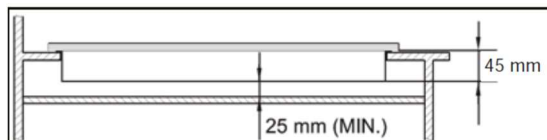

- תנור חייב אוורור מאולץ אם מותקנת כיריים מעליו.
- בדוק את מידות התנור בהוראות ההתקנה שלו.

1. פרק את תומכי הסירים ואת המבערים והפוך בזירות את הכיריים על משטח רך. שמור על מוטות ההצתה והבקרה שלא יינזקו בפעולה זו.
2. התקן את הספוגים שסופקו בערכה בקצות המוצר.
3. אין להשאיר מרווחים בספוג האטימה או להדביק כך שהחפיפה תהיה כפולה.

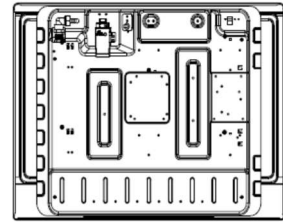
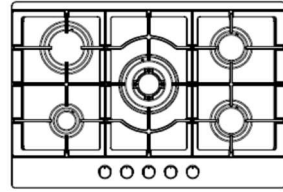

ספוגים

עובי הספוג הוא 3 מ"מ ורוחבו 10 מ"מ

אין להשתמש בדבק סיליקון כדי לאטום את הכיריים לשיש.



מבט מלמטה

הדבר יגרום לכך שיהיה קשה לפרק אותם מהשיש בעתיד ובמיוחד אם יידרש שירות למוצר.

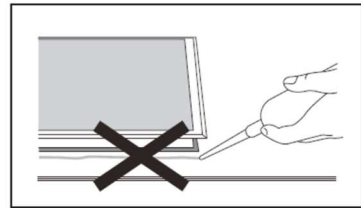

1. מקם את הסגר (B) מעל החורים המתאימים. קיימת מערכת אחת של חורים בכל פינה של הכיריים. הדק את הבורג (C) דרך הסגר (B) כך שהסגר יוצמד לכיריים, אבל עיין יהיה אפשר לכוון את המיקום.
2. הפוך בזירות את הכיריים חזרה ובעדינות הכנס אותם לנישה בשיש.
3. מתחת לכיריים, כוון את הסגרים למקום המתאים למשטח השיש ואח"כ הדק את הברגים (C) כדי לאבטח את הכיריים למקומם.

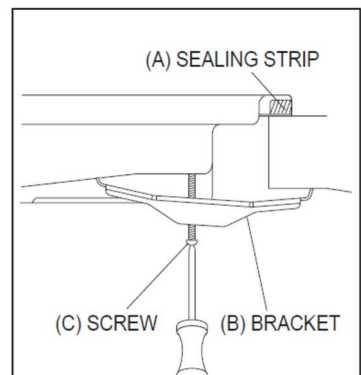

- מוצר זה חייב להיות מותקן ומחובר בהתאם לתקן החל באותה מדינה בה הוא מותקן.
- מוצר זה מופעל באמצעות גפ"מ או גז טבעי. הסבה של הכיריים בין סוגי הגז השונים יתבצע ע"י טכנאי גז מוסמך.

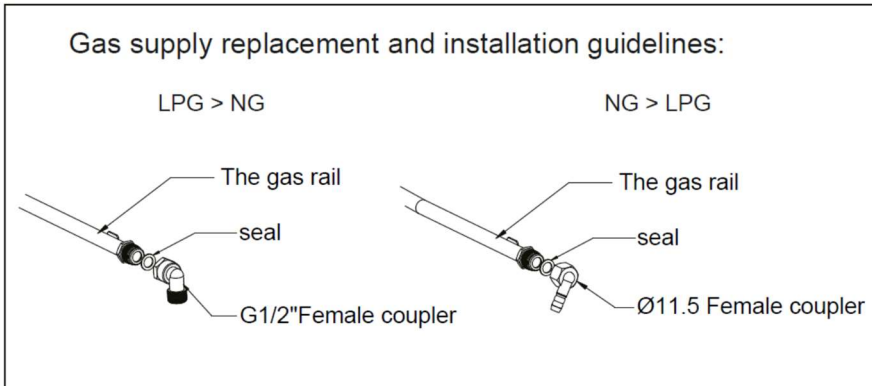

- ע"פ החוק כל מוצרי הגז יותקנו ע"י מי שהוסמך לכך ובהתאם לתקנות בטיחות בגז.
- הכיריים פועלים על גפ"מ מסוג G30 בלחץ 29 מילי בר.

חיבור חשמל

- מוצר זה חייב בהארקה תקנית.
- מוצר זה מיועד לחיבור מתחי רשת בטווח של 100-240V ובתדירות 50-60Hz זרם חילופין.
- הגידים של כבל הרשת הינם בצבעים שונים ע"פ הקידוד הבא:
ירוק \ צהוב – הארקה
כחול – אפס
חום – פאזה.

- הגיד שצבעו ירוק וצהוב חייב להיות מחובר להדק הארקה המסומן באות E או ע"י סימן הארקה.



- נקוט באמצעי זהירות בפעולות ובכיוונים שמבוצעים בעת שינוי מסוג גז אחד לאחר.
- כל העבודות חייבות להתבצע ע"י טכנאי מורשה.
- לפני שאתה מתחיל, סגור את אספקת הגז והחשמל למוצר.

1 החלפת מזרקי הגז (דיזות)

פרק את תומכי הסירים והמבערים בשלמותם.

הברג החוצה את המזרק באמצעות שימוש במפתח 7 מ"מ והחלף אותו מזרק גז מתאים לסוג הגז. החזר בזהירות את מבערי הגז ותומכי הסירים בסיום. מומלץ מאוד לחזק היטב את המזרק למקומו.

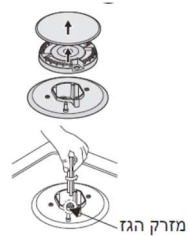

2 כיוון מצב מינימום של הלהבה

- (1) סובב את ברזה הגז למינימום
- (2) פרק את כפתור ווסת הגז ומקם מברג קטן במרכז ציר הווסת.
- (3) הכיוון הנכון הוא כאשר מושגת להבה בגובה של 3-4 מ"מ. עבור גז בוטן\פרופן בורג הכוונון חייב להיות מוברג בחוזקה פנימה. החזר בסיום את הכפתור. וודא כי הלהבה לא כבית כאשר משנים את הווסת ממינימום למקסימום. במידה וזה קורה, חזור על התהליך ושפר את הכוונון.
- (4) חזור על התהליך עבור שאר המבערים.

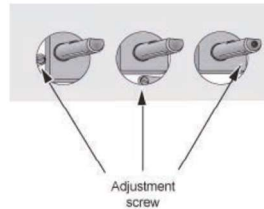
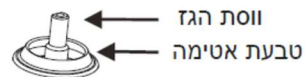
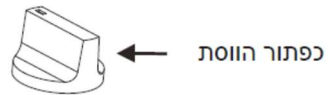



- אין לפרק את ציר הווסת.
במקרה של תקלה, החלף את הווסת בשלמותו.
- לפני החזרת המבערים למקומם
וודא כי מזרק הגז אינו חסום.
- בדיקה מקיפה לדליפת גז אפשרית
חייבת להתבצע לאחר החלפת מזרקי גז.
(בדיקה עם מי סבון או גלאי דליפות גז)
- בסיום ההחלפה, טכנאי או מתקין מורשה
יסמן את הסימן "V" על סוג הגז המתאים
על תווית היצרן וימחק את הסימן הקודם.

פתרון תקלות

■ תיקונים במוצר יבוצעו ע"י טכנאי מורשה בלבד. תיקונים שלא יבוצעו כהלכה מסכנים את המשתמשים.

■ למרות זאת, מספר בעיות קטנות ניתנות לפתרון באופן הבא:

הבעיה	הסיבה	פתרון
לא נדלק	אין ניצוץ	בדוק את חיבור החשמל לכיריים.
	ראש המבער לא מורכב היטב.	התקן את ראש המבער כראוי.
	ברז אספקת הגז סגור.	פתח את הברז באופן מלא.
נדלק בקושי רב	ברז אספקת הגז פתוח חלקית.	פתח את הברז באופן מלא.
	ראש המבער לא מורכב היטב.	התקן את ראש המבער כראוי.
	מחבר ההצתה מלוכלך	נגב את המחבר עם בד יבש.
	המבערים רטובים.	נגב את המבערים בקפידה.
נשמע רעש כאשר ישנה להבה.	ראש המבער לא מורכב היטב.	התקן את ראש המבער כראוי.
	התקן בקרת הלהבה מלוכלך.	נקה את התקן בקרת הלהבה היטב.
הלהבה כבית במהלך שימוש.	מוצר שבושל גלש וכיבה את הלהבה.	כבה את הלהבה, המתן דקה אחת והדלק מחדש.
	משב רוח חזק כיבה את הלהבה.	כבה את הלהבה ובדוק את אזור הבישול, אפשרי שחלון פתוח וכדומה. המתן דקה אחת והדלק שוב.
	הנקבים במפזר הלהבה נסתמו.	נקה את מפזר הלהבה.
להבה צהובה	חובר סוג גז שונה.	בדוק את נושא הגז.
	ראש המבער לא מורכב היטב.	התקן את ראש המבער כראוי.
ריח גז	קיימת דליפת גז	עצור את השימוש במוצר וסגור את ברז הגז הראשי. פתח את החלון הקרוב לאזור והתקשר לחברת שירות. השתמש בטלפון מחוץ לבית

■ אם הבעיה לא נפתרה, צור קשר עם מרכז השירות



SWITCH